

Sistemas de Suspensão Para Forros de Gesso DRYWALL – QuikStix™

Principais Atributos de Seleção

QuikStix da Armstrong é uma solução rápida e fácil para execução de anteparos e é uma alternativa econômica para construção com vigas e trilhos.

Orifícios pré furados a 150 mm do centro reduzem o tempo de corte.

Perfurações angulares tornam simples a instalação dos parafusos e formam ângulos perfeitos de 30, 45, 60, 75 e 90 graus.

Bulbo achatado compensa por permitir ângulos verdadeiros sem interferência.

Friso dobrado impede desalinhamento.

Ângulos de 90 graus se encaixam na cantoneira de travamento.

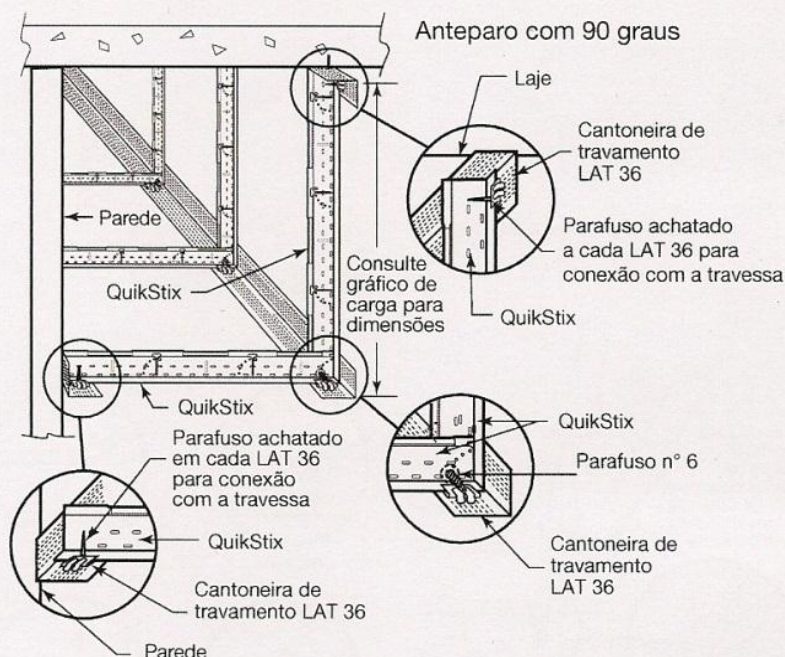

Componentes

Perfil T QuikStix com face serrilhada

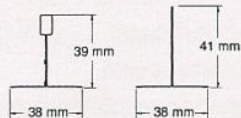
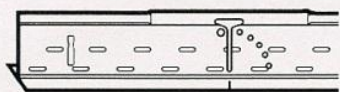

Número do item	Comprimento (mm)	Dimensões Altura (mm)	Face (mm)	Espaçamento (mm)	Conteúdo (pcs)	Caixa (lm)	Peso (kg)
BP 790S 636	3600	39 / 41	38	75in / 150 o.c.	12	43,2	21

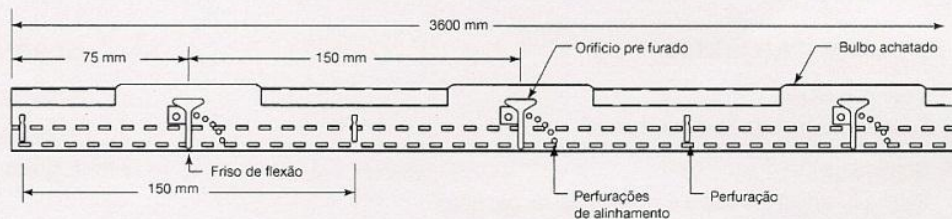

Travessas: PeakForm 38 XL² com face serrilhada

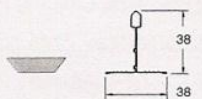
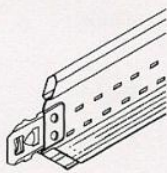

BP 793 133	1250	38	38	Centro	36	45,0	22
------------	------	----	----	--------	----	------	----

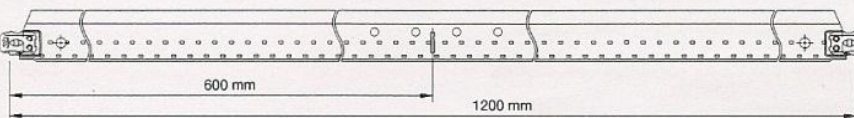

Cantoneira / Perfil de perímetro ou Transição

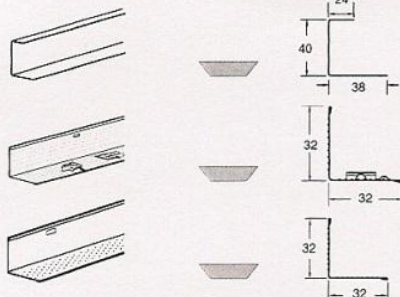

Canaleta serrilhada (limitada com pé inferior serrilhado)							
BP KCM 36	3600	40	38	-	20	72	26
Cantoneira de Travamento (limitada com faces serrilhadas)							
BP LAT36	3600	32	32	75in / 150 do centro	20	72	26
Cantoneira Serrilhada (limitada com faces serrilhadas)							
BP KAM36	3600	32	32	-	20	72	26

Suporte StrongBack



BP 79SB36	3600	50	-	150	12	43,20	21
-----------	------	----	---	-----	----	-------	----

Sistemas de Suspensão Para Forros de Gesso DRYWALL – QuikStix™

Acessórios

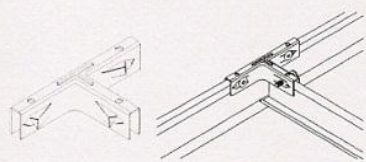

Clipe de Compressão de 3-Lados

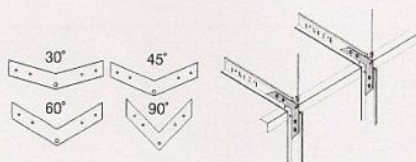

Clipe Angular de 30 graus
Clipe Angular de 45 graus
Clipe Angular de 60 graus
Clipe Angular de 90 graus

Número do item	Descrição do produto	Pcs / Balde
BPDW30C	Clipe Angular de 30 graus	250
BPDW45C	Clipe Angular de 45 graus	250
BPDW60C	Clipe Angular de 60 graus	250
BPDW90C	Clipe Angular de 90 graus	250
BPGC3W	Clipe de Compressão de 3-Lados	250

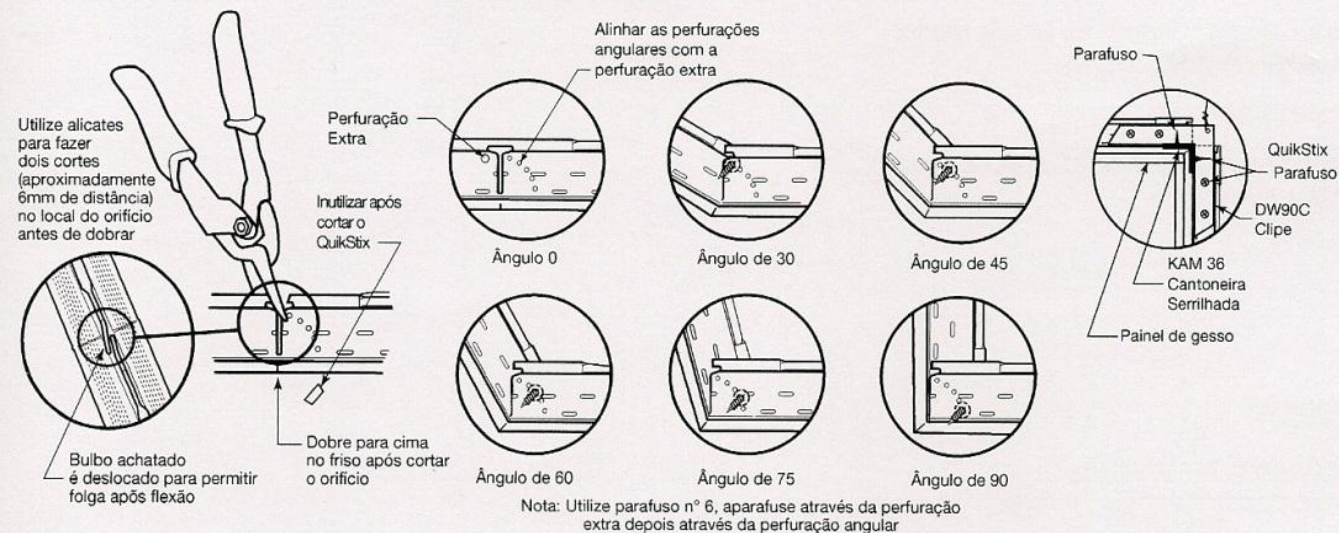

Principais Atributos

- **Face serrilhada**
Penetração positiva do parafuso no T
- **ScrewStop**
Bainha invertida previne o deslizamento do parafuso
- **Largura de face de 38 mm**
Instalação simples do parafuso fixo à placa de gesso
- **Costura rotativa em camada dupla**
Para força de torção adicional e estabilidade
- **Integração simples dos serviços mecânicos**
- **Garantia de 15 anos**

Benefícios

- Menor tempo de instalação
- Reduz custo da mão de obra
- Custo de material e desperdício reduzidos

Dados físicos

- Material: Aço galvanizado por imersão a quente
- Conteúdo reciclado 40%
- Acabamento da superfície: Z275 galvanizada
- Clipe de fixação: corte quadrado

Aplicações típicas

- Anteparos e forros em degraus

Consulte o guia técnico para mais detalhes e para as opções de instalação sugeridas.